



Новое поколение
бортового погрузчика.

ELISE 900^{МК3}

first.green

Полностью
электрический,
тихий,
без выбросов.



Экономическая
эффективность,
практически не требует
обслуживание.

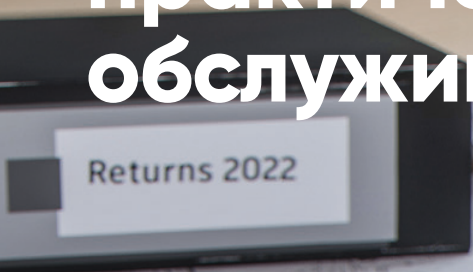

Представляет последние ТЕХНОЛОГИИ

Elise 900. Первый в мире полностью электрический погрузчик с бортовым поворотом, продукт разработок и опыта компании FIRSTGREEN Industries.



Выдержка батареи

6+
часов

Зависит от использования, условий
и конфигурации

Высота подъема

3637
мм

на 356 мм больше, чем у
конкурентов

Боковой наклон

47°

На 10° больше, чем у
конкурентов

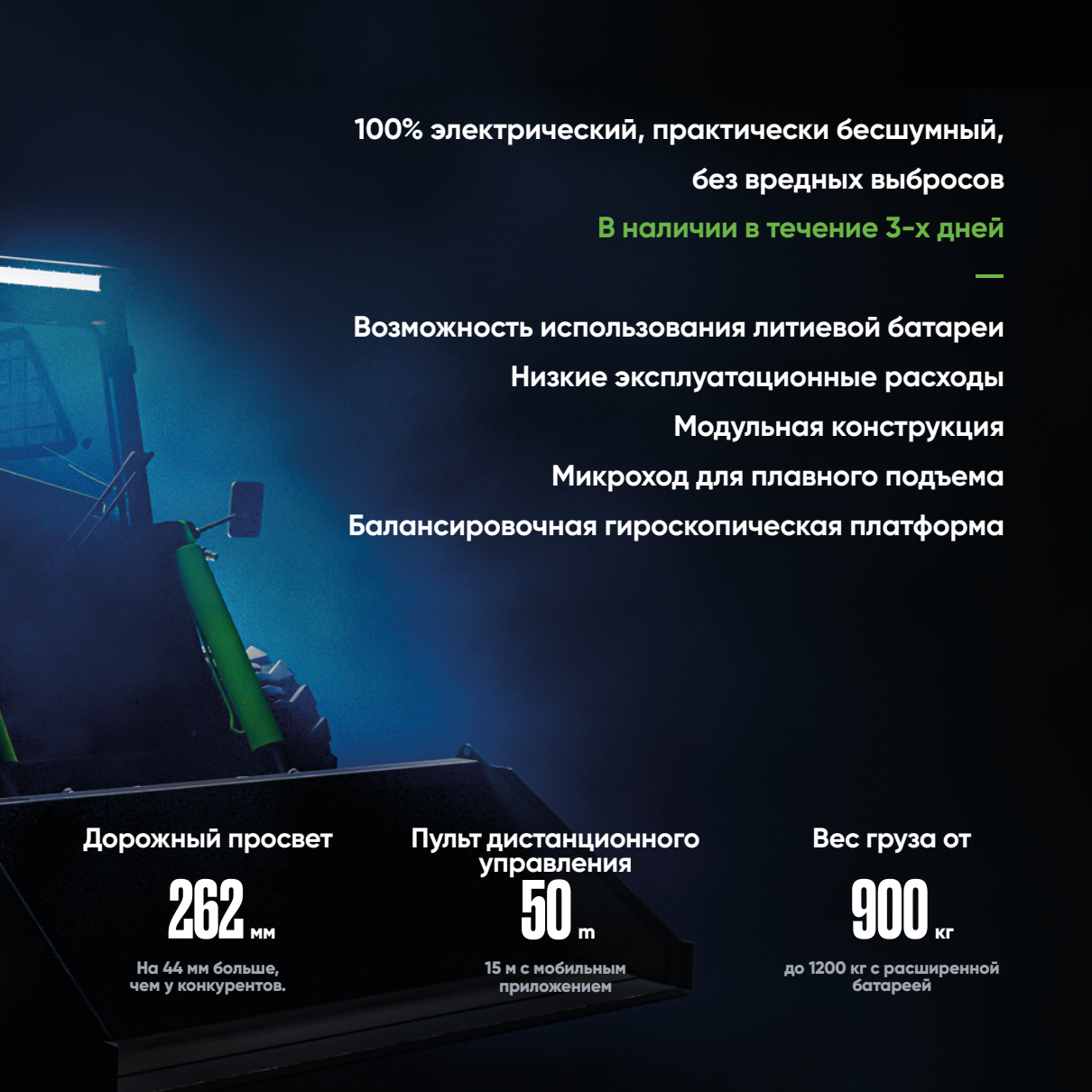

100% электрический, практически бесшумный,
без вредных выбросов

В наличии в течение 3-х дней

Возможность использования литиевой батареи

Низкие эксплуатационные расходы

Модульная конструкция

Микроход для плавного подъема

Балансировочная гироскопическая платформа

Дорожный просвет

262 мм

На 44 мм больше,
чем у конкурентов.

Пульт дистанционного
управления

50 м

15 м с мобильным
приложением

Вес груза от

900 кг

до 1200 кг с расширенной
батареей

Технические характеристики

ОБЩЕЕ ОПИСАНИЕ

Максимальная грузоподъемность	900 / 1200 кг
Опрокидывающая нагрузка	1 800 / 2 400 кг
Минимальная скорость	0.15 км/ч
Максимальная скорость	12 км/ч
Непрерывная максимальная скорость	12 км/ч

ДВИГАТЕЛИ

Тип электродвигателя	3xGEW
Номинальная мощность	3x10 кВт
Максимальная мощность	3x27 кВт
Максимальный крутящий момент	3x120 Нм

ПРИСПОСОБЬТЕ МАШИНУ ВАШИМ НУЖДАМ

Дополнительное оборудование

- Кабина без окон
- Кондиционер
- Встроенный экран
- Встроенное зарядное устройство (для увеличенной батареи)
- 3-фазное зарядное устройство или 2 однофазных
- Датчик открытой двери
- Базовая батарея 240 Ач
- Аккумулятор повышенной емкости 400 Ач
- Вариант с литиевыми батареями
- Резиновые или стальные ремни
- Кабели для электрического оборудования

Базовое оборудование

- Камера заднего вида
- Левое и правое зеркало заднего вида
- Обязательное освещение
- Передний рабочий свет
- Задние рабочие фары
- Маяк
- Сигнал заднего хода
- Внедорожные колеса
- Окно безопасности
- Передняя шторка
- Тонированные стекла
- Стеклоочиститель с омывателем
- Кабина безопасности
- Сиденье с датчиком и ремнем безопасности
- Зажим SAE J2513
- Джойстики управления ISO
- Вертикальное выравнивание лопаты
- Электрическое отопление
- Android-смартфон с приложением
- Внешнее зарядное устройство
- Литература

Сравните технические характеристики машины на [first.green](#)

ELISE 900

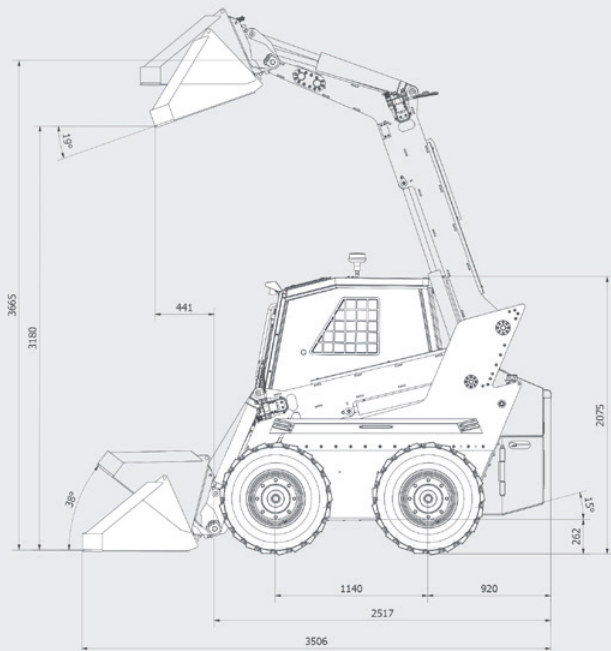

ВЕС

Рабочий вес погрузчика 3 300 / 3 800 кг

Общий вес погрузчика 4 200 / 5 000 кг

ГИДРАВЛИКА

Давление гидравлического масла 180 бар

Поток гидравлического масла 65 л/мин

Резервуар гидравлического масла 40 л

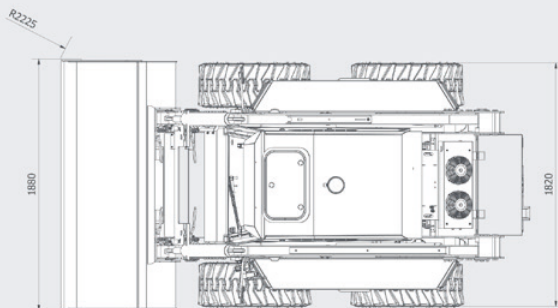

Обслуживание



Логистика



Строительная индустрия

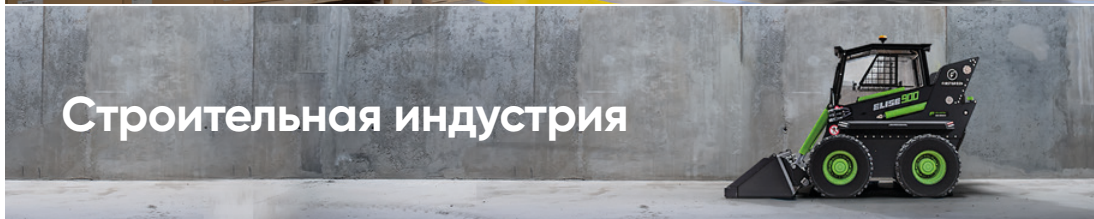

Лесное хозяйство



Сельское хозяйство



Широкий выбор дополнительных устройств



Базовая лопата



Смесительный ковш



Вилы для паллет

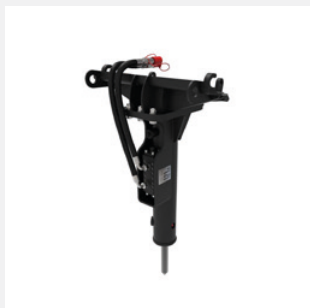

Молоток



Дрель

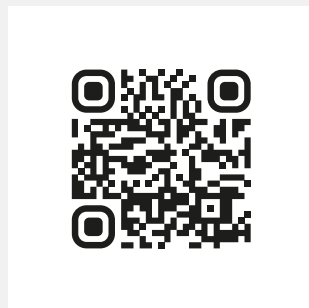

... и 34 других дополнительных
насадок/устройств [first.green](https://www.first.green)



Чтобы узнать больше о продуктах FIRSTGREEN,
посетите сайт **first.green**

+420 737 633 733, info@first.green